



数码投影机 用户手册

保修及版权信息

有限保修

在正常使用和存放情况下，BenQ 对本产品的任何材料和工艺缺陷提供保修。

要求保修时必须提供有效三包卡和有效发票。如果在保修期内发现本产品有缺陷，BenQ 唯一的义务和针对您的独家补救办法是更换任何有缺陷的部件（包括劳务费）。当您购买的产品有任何缺陷时应立即通知经销商，以获得保修服务。

重要事项：如果客户未按照 BenQ 的书面用法说明使用本产品，将不适用上述保修。尤其是环境湿度必须介于 10% 和 90% 之间、温度介于 0°C 和 35°C 之间、海拔高度低于 4920 英尺，以及避免在多灰尘的环境下操作本投影机。本保修授予您特定的法律权利，您可能还享有其它权利，具体取决于您所在的国家。

有关其它信息，请访问 www.BenQ.com。

版权

明基智能科技（上海）有限公司 (BenQ) 版权 © 2020。保留所有权利。未经明基智能科技（上海）有限公司事先书面许可，不得以任何形式或方式，包括电子、机械、磁性、光学、化学、手写或其它方式，对本文的任何部分进行复制、传输、转译、储存于检索系统或翻译成任何文字或电脑语言。

免责声明

对于本文之任何明示或默示内容，明基智能科技（上海）有限公司不做任何保证，亦拒绝对任何特殊目的之商用性或适用性目的予以保证。此外，明基智能科技（上海）有限公司保留修订本手册和随时修改本手册内容的权利，无需通知任何人。

*DLP、Digital Micromirror Device 和 DMD 为 Texas Instruments 之商标。其它则分别为其各自公司或组织的版权。

专利

请进入 <http://patmarking.benq.com/> 以了解 BenQ 投影机专利范围的详情。

目录

保修及版权信息	2
重要安全说明	4
简介	8
物品清单	8
投影机外观视图	10
控制按钮和功能	11
投影机定位	13
获取首选的投影图像大小	13
调节投影图像	14
连接	15
操作	16
启动投影机	16
使用菜单	18
切换输入信号	18
从 U 盘中呈现	19
关闭投影机	21
菜单操作	22
菜单系统	22
常规	26
显示	29
首选项	33
维护	35
维护投影机	35
光源信息	36
故障排除	38
规格	39
投影机规格	39
外形尺寸	40
时序表	41

重要安全说明

您的投影机经过设计和测试，符合最新信息技术设备的安全标准。然而，为确保安全使用本投影机，按本手册中提及和产品上标记的说明进行操作是至关重要的。

1. 请在使用投影机之前阅读本使用手册。请妥善保存本使用手册以备今后参考。

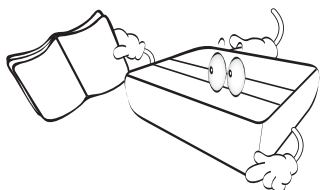

2. 请勿在使用过程中直视投影机镜头。强光束可能会损害眼睛。

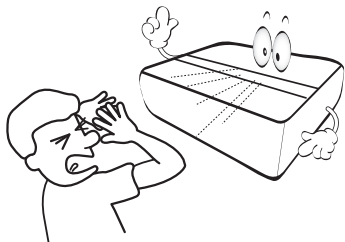

3. 请找专业维修人员进行维修。

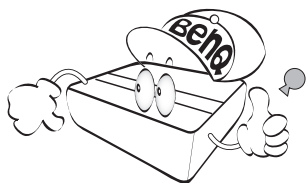

4. 投影机光源开启时，请切记要打开镜头门（如有）或取下镜头盖（如有）。

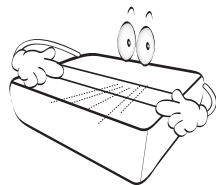

5. 运作期间光源的温度极高。

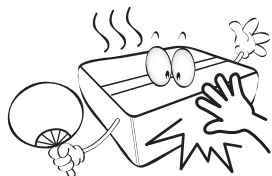

6. 在某些国家，电源电压不稳定。本投影机在 100 到 240 伏的交流电源电压范围内可以正常运行，但在停电或电压波动超过 ± 10 伏时会无法正常运行。在电源电压可能波动或断电的区域，建议您通过电源稳压器、电涌保护器或不间断电源 (UPS) 来连接投影机。

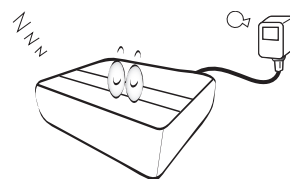

7. 投影机工作时，请勿使用任何物体阻挡投影镜头，否则会造成物体过热、变形甚至起火。

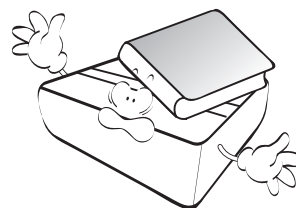

8. 请勿使用超过额定光源寿命的光源。

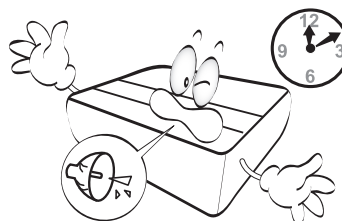

9. 请勿将投影机置于不稳的推车、架子或桌子上。投影机可能跌落，遭受严重损坏。

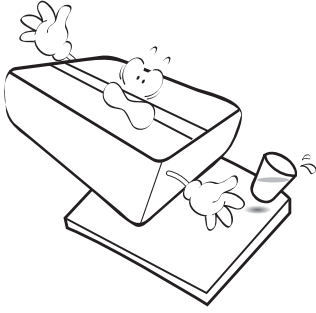

10. 请勿尝试拆解本投影机。机身内部含有危险的高电压组件，万一接触人体时可能会造成电击死亡。用户唯一可维修的部分是光源，光源有其自己的可卸下护盖。

在任何情况下，您都不可以打开或卸下其它护盖。仅专业维修人员可进行维修。

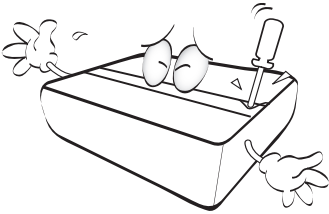

11. 请勿堵塞通风孔。

- 请勿将投影机放置在毯子、寝具或其它柔软的表面。
- 请勿用布或其它物体覆盖投影机。
- 请勿在投影机附近放置任何易燃品。

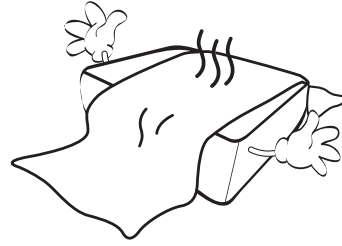

如果通风口严重受阻，投影机内部过高的热度可能会引起火灾。

12. 使用过程中应始终将投影机置于水平表面上。

- 请勿在左右倾斜角度大于 10 度或前后倾斜角度大于 15 度的情况下使用投影机。使用投影机时，如果未完全水平放置，可能会导致光源出现故障或损坏。

13. 请勿垂直竖立投影机。这样会导致投影机倾倒，造成人身伤害或投影机损坏。

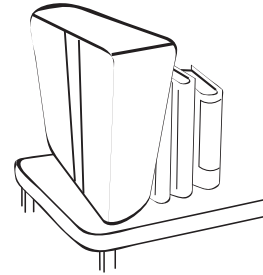

14. 请勿踩踏投影机或在投影机上面放置任何物体。这样做不仅可能对投影机造成损坏，而且还可能导致事故和人身伤害。

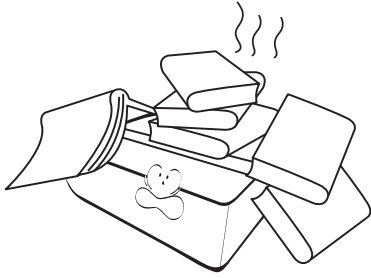

15. 当投影机在运行时，您可能会感觉有热气和气味从通风栅中排出。这是正常现象，并非产品缺陷。

16. 请勿在投影机附近或投影机上面放置液体。液体如果溅入投影机内，可能导致投影机故障。如果投影机已被淋湿，请将投影机电源线从墙壁插座上拔掉，然后通知 BenQ 人员维修投影机。

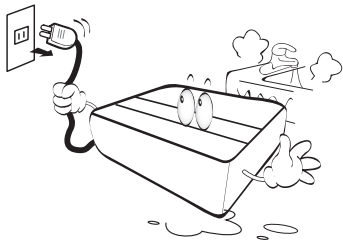

17. 本设备必须接地。

! 为避免损坏 DLP 芯片，请勿将高能激光束对准投影镜头。

18. 请勿将投影机置于任何以下环境中。

- 通风不佳或狭窄的空间。请至少离墙 50 厘米，并确保投影机周围空气流通。
- 温度过高的地方，如窗户紧闭的汽车内。
- 过度潮湿、有灰尘或烟雾的地方，这样会污染光学元件，缩短投影机使用寿命并使图像变暗。

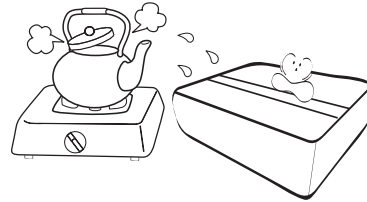

- 火警附近的地方。
- 环境温度高于 40°C / 104°F 的地方。
- 海拔高于 2000 米的地方。

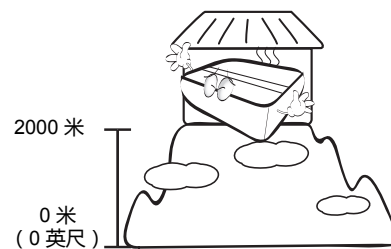

风险组 2

1. 根据光源和光源系统的光生物学安全性，本产品属于 IEC 62471-5:2015 的风险群组 2。
2. 本产品可能有危害性的光辐射。
3. 请勿在操作灯泡时直接注视光源，可能对眼睛有害。
4. 正如任何强光源一样，请勿直接注视该光束。



本投影机的光源装置使用激光。

激光警示

本产品属于 I 级激光产品并符合 IEC 60825-1:2014。



上述激光警示位于本设备的底部。

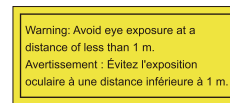

- 注意事项旨在监管儿童，请勿让他们在离投影机的任何距离直接注视投影机光束。
- 注意事项旨在在于投影机镜头前用遥控器对着投影机时应注意的事项。
- 注意事项旨在让用户避免使用光学辅具，如在光束中的望远镜或天文望远镜。



注意 – 执行非指定程序的控制或调整可能导致有害的辐射暴露。

简介

物品清单

请小心打开包装，并检查是否包含下列所有物品。如果缺失任何物品，请与购买本投影机的经销商联系。

标准附件

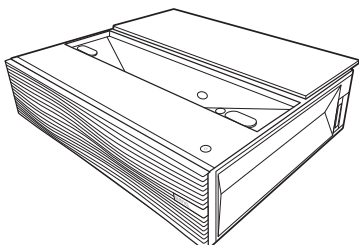

投影机

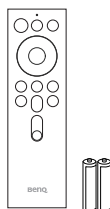

装有电池的遥控器

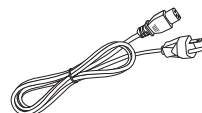

电源线

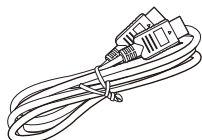

HDMI 线



快速使用指南



保修卡*



• 随本投影机提供的附件适用于您所在的地区，可能与手册上图解中所述的不同。

• * 仅部分特定地区提供保修卡。详细信息请咨询经销商。

选配附件

- BenQ 3D 眼镜

更换遥控器电池

1. 按图解打开电池盖。
2. 取出旧电池（如有）并放入两节 AAA 电池。
请确认电池正负极位置正确，如图所示。
3. 放回电池舱盖直至听到其就位的咔嗒声。

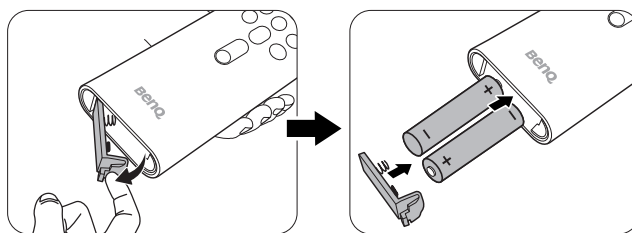

• 避免将遥控器和电池置于高温和高湿度环境下，如厨房、浴室、桑拿房、日光浴室或密闭的汽车中。

• 只可使用电池厂商推荐的相同或同类电池进行更换。

• 根据厂商说明和当地环境规定处理旧废电池。

• 请勿将电池丢入火中，这样可能有爆炸的危险。

• 如果电池用尽或长时间不用遥控器，请将电池取出，以免发生电池漏液而损坏遥控器。

使用定位装置

从投影机后面可拉出两把尺用于测量投影机与屏幕之间的投影距离，该功能可帮助您定位投影机。

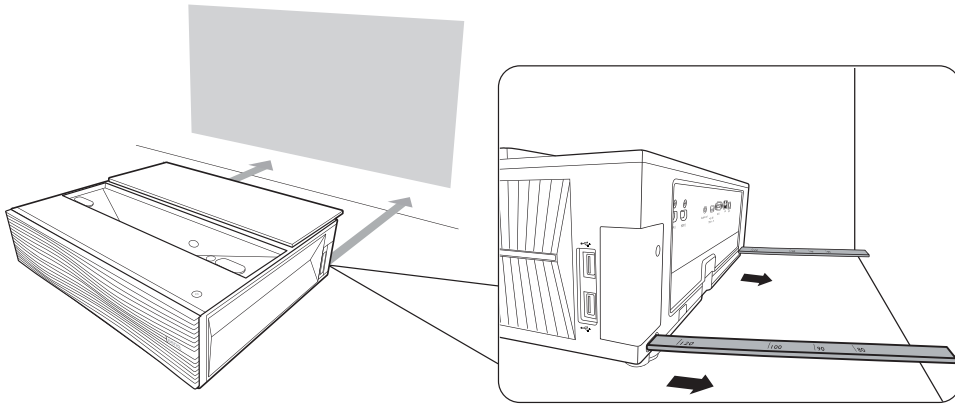

投影机外观视图

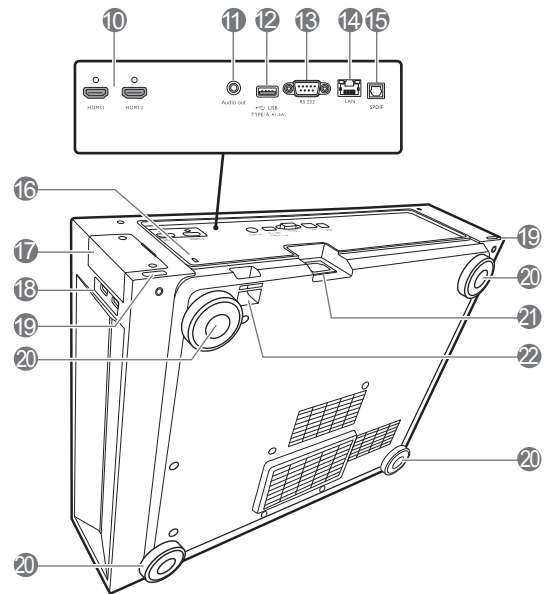
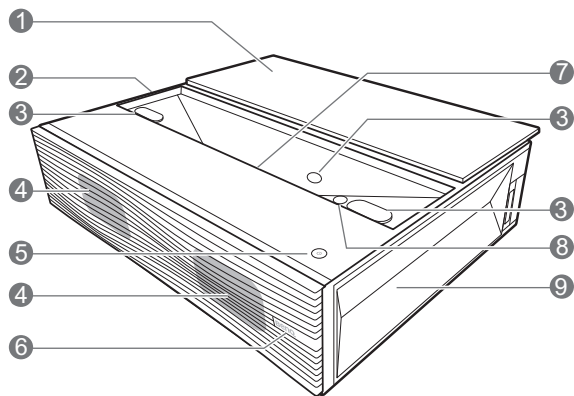

- | | |
|---|--|
| <ul style="list-style-type: none"> 1. 镜头盖 2. 通风口（进风口） 3. 护眼传感器 4. 扬声器 5. 电源
 可让投影机在待机模式和开启之间进行切换。 6. 红外线遥控传感器 7. 投影镜头 8. LumiExpert 9. 通风口（出风口） 10. HDMI 输入端口（版本 2.0b） | <ul style="list-style-type: none"> 11. 音频输出插口 12. USB Type-A 端口（1.5 A 电源） 13. RS-232 控制端口 14. RJ-45 LAN 输入插口 (10/100M) 15. SPDIF 音频输出端口 16. Kensington 防盗锁孔 17. 无线网络模块护盖 18. USB Type-A 端口 19. 定位装置 20. 调节支脚 21. AC 电源插口 22. 安全杆 |
|---|--|

控制按钮和功能

遥控器



此文档中所描述的所有按键都可在遥控器上找到。

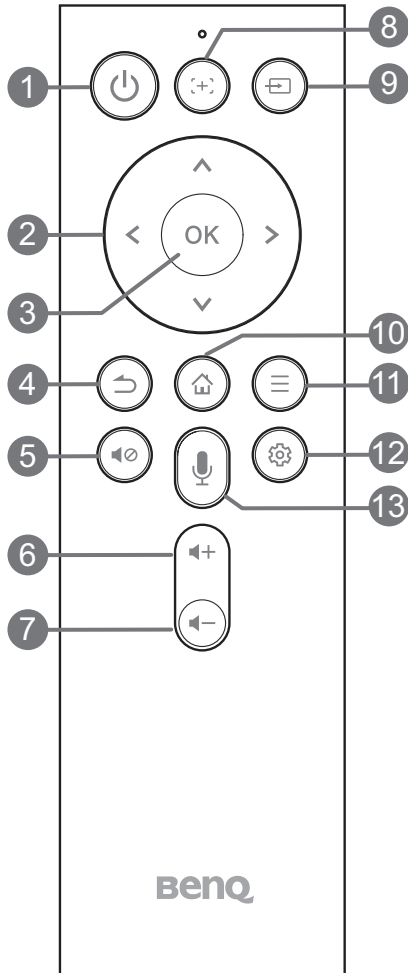

1. **电源**
可让投影机在待机模式和开启之间进行切换。
2. 箭头键（ \wedge 、 \vee 、 \lt 、 \gt ）
当屏显 (OSD) 菜单被激活时，这些按键可用作方向箭头来选择所需的菜单项和进行调整。
3. **OK**
确认所选屏显 (OSD) 菜单项。
4.
返回到之前的 OSD 菜单，退出并保存菜单设置。
5.
可打开 / 关闭投影机音频。
6.
增大投影机音量。
7.
减小投影机音量。
8. $[+]$
进行电动调焦。
9.
显示信号源选择菜单。
10.
进入 Android 主屏幕。
11.
显示菜单。
12.
显示投影机设置菜单。
13.
在 Android 模式下激活语音功能。

遥控有效范围

握住遥控器时，必须与投影机的红外线遥控传感器保持 30 度以内的正交角度，以便正常发挥功能。遥控器和传感器之间的距离不应超过 8 米（约 26 英尺）。

遥控器和投影机上的红外线传感器之间，不能有任何会阻挡红外线光束的障碍物。

- 从正面操作投影机

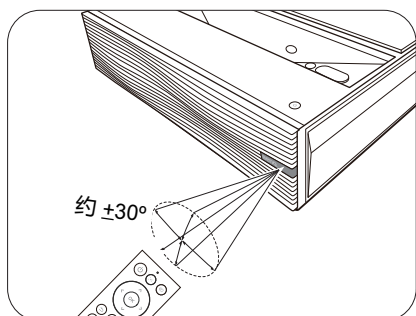

投影机定位

获取首选的投影图像大小

投影机镜头至屏幕的距离、缩放设置和视频格式都会影响到投影图像的大小。

投影尺寸

- 屏幕宽高比为 16:9，投影图像宽高比为 16:9

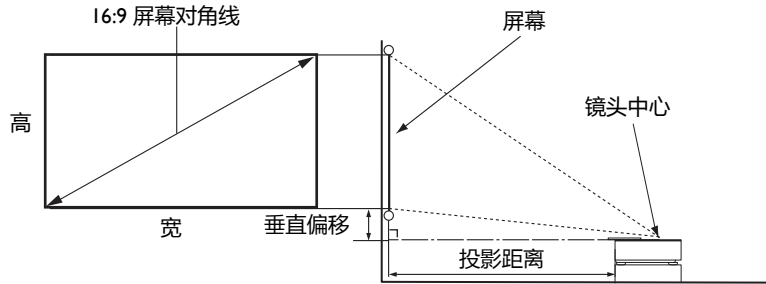

图像尺寸				投影距离 (毫米)	垂直偏移 (毫米)
对角线		宽 (毫米)	高 (毫米)		
英寸	毫米				
70	1778	1550	872	73	160
80	2032	1771	996	120	191
90	2286	1992	1121	176	221
95	2413	2103	1183	200	236
100	2540	2214	1245	222	252
120	3048	2657	1494	331	313

例如，如果您使用 120 英寸的屏幕，建议的投影距离为 331 毫米。

如果您测量的投影距离为 200 毫米，则“**投影距离 (毫米)**”栏中最匹配的值为 200 毫米。查看此行显示，您需要一个 95 英寸（约 2.4 米）的屏幕。



所有测试尺寸都是大约值，实际尺寸可能会有所不同。

BenQ 建议，如果您要将投影机固定安装在某个地方，要先使用这台投影机作实际测试，确认投影大小和距离，并参考其光学性能之后再进行安装。这会帮助您找到最适合的安装位置。在安装过程中还应该考虑环境光反射屏与投影机之间的距离。

调节投影图像

调节投影角度

如果投影机放置于不平坦的表面或者屏幕与投影机之间未处于垂直方向，则会导致投影图像变成梯形。您可旋转调节支脚，对水平角度进行微调。

若要收回支脚，请按反方向旋转调节支脚。

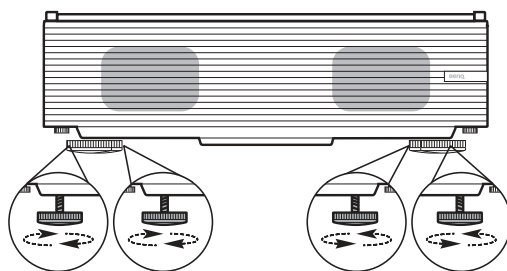

! 请勿在光源亮起时注视镜头。光源的强光可能会损坏您的眼睛。

微调图像清晰度

按 **[+]** 显示电动调焦页面。使用 **</>** 可调整焦距设置。

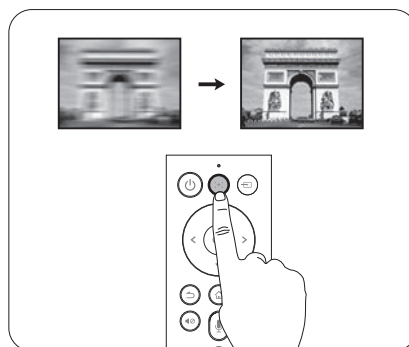

校正梯形失真

梯形失真是指投影图像因投影角度而产生梯形的情况。

要自动纠正此问题，请在**显示 > 梯形失真校正**菜单中启用**自动梯形校正**。

手动校正：

1. 请进入**显示 > 梯形失真校正 > 手动调整**。
2. 按遥控器上的 **∧/∨**。
3. **梯形失真校正**页面出现后，按 **∨** 可校正图像顶部的梯形失真。按 **∧** 可校正图像底部的梯形失真。完成后，按 **↶** 可保存并退出。
4. 要重置**梯形失真校正**页面，按 **≡**。

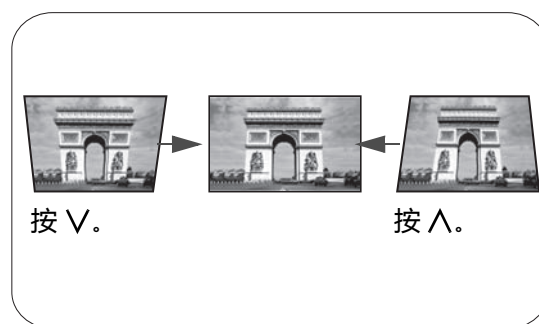

连接

当连接信号源至投影机时，请确认：

1. 进行任何连接前已关闭所有设备。
2. 为每个信号来源使用正确的信号线缆。
3. 确保线缆牢固插入。

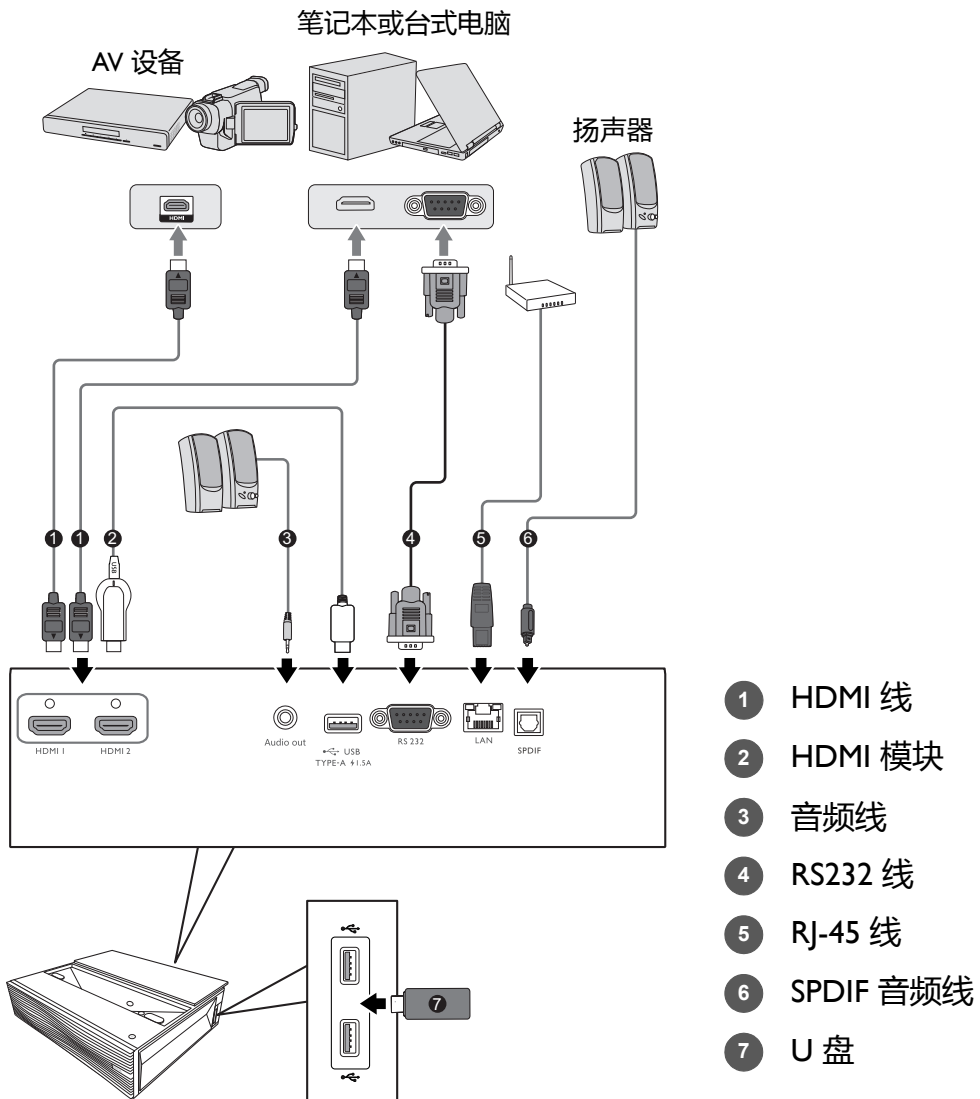

- 在上述连接中，部分线缆可能不包括在此投影机的包装内（请参见第 8 页的“物品清单”）。您可在电器商店购买所需线缆。
- 连接图示仅供参考。不同型号投影机背面的连接插口有所不同。
- 许多笔记本电脑在连接到投影机时并未打开其外接视频端口。通常，按组合键 FN + 功能键，或 Windows + 带显示器符号的 F9 可打开 / 关闭外接显示器。然后同时按下 FN 和标示的功能键。请参见笔记本电脑的说明文件以找到其组合键的功能。
- 在投影机打开并选择正确的视频信号源后，如果未显示所选的视频图像，请检查视频信号源设备是否已打开且正确运行。还需检查信号线缆是否已正确连接。

操作

启动投影机

1. 插入电源线。打开电源插座开关（若有）。上电后投影机上的电源指示灯亮蓝色。
2. 按投影机或遥控器上的  启动投影机。投影机开机时，电源指示灯会先闪蓝灯，然后常亮白灯。
启动程序约需 30 秒钟。在启动的后面阶段，将投影启动标志。
3. 如果是首次开启投影机，将出现设置向导，引导您完成投影机设置。如果您已完成此步骤，可跳过该步骤并转至下一步。
 - 使用遥控器上的箭头键 ($\wedge/\vee/\lt;/\gt$) 可在菜单项目中移动。
 - 使用 **OK** 确认所选的菜单项。

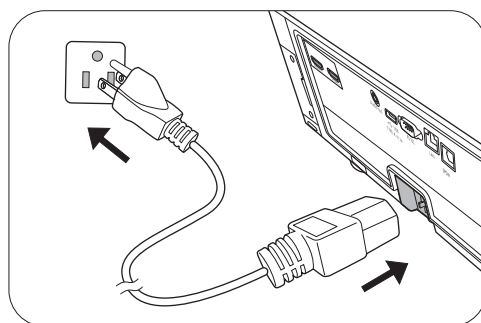

步骤 1：

调整**马达对焦**。

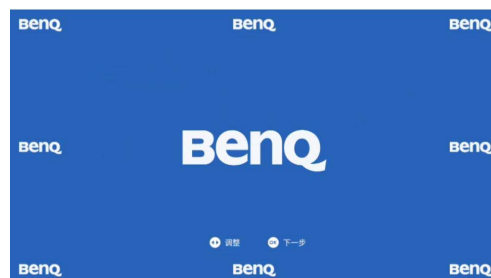

步骤 2：

请指定 **OSD 语言**。



步骤 3：

配对**遥控器**。



步骤 4：
调整投影机安装。



步骤 5：
调整梯形失真校正。
有关梯形失真校正的详细信息，请参见[校正梯形失真](#)。



步骤 6：
调整 Internet 设置。



步骤 7：
使用和隐私政策条款。



现在您已完成初始设置。
按 **OK** 启动。

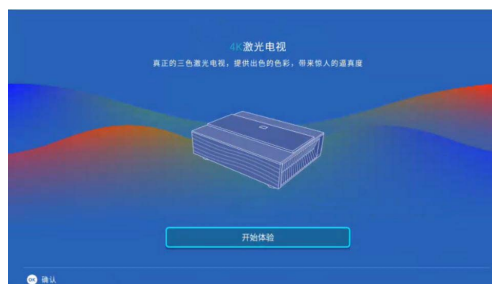

4. 打开所有连接的设备。
5. 投影机将自动选择 **Android**（在初始设置）或检测使用的最新信号源。如果投影机未检测到有效信号，投影机将进入 **Android**。
您还可按  选择所需的输入信号。请参见第 18 页的“切换输入信号”。



- 请使用原装附件（如电源线），以免发生触电和火灾等危险。
- 如果投影机因之前的操作而未完全散热，将在点亮光源前运转冷却风扇约 90 秒钟。



- 设置向导屏幕截图仅供参考，可能与实际设计有所不同。
- 如果输入信号的频率 / 分辨率超出投影机的工作范围，背景屏幕上将显示“超出范围”的信息。请更改至与投影机分辨率兼容的输入信号或将输入信号改为较低的设置。请参见第 41 页的“时序表”。
- 如果 3 分钟内未检测到信号，投影机将自动进入节省模式。

使用菜单

本投影机配备 Android 操作系统，用于进行各种调节和设置。初始化开始或在**信号源**菜单中选择了 **Android** 后，投影机将显示 Android 系统。如果投影机从输入信号源投影，您可按 并选择 **Android** 回到 **Android** 模式。



下面的截图仅供参考，可能与实际设计有所不同。

以下是 Android 系统的概述。



要访问此主屏幕，请按下遥控器上的 。

- 使用遥控器上的箭头键 ($\wedge/\vee/|</>$) 可在菜单项目中移动。
- 使用遥控器上的 **OK** 以进入所选的菜单项目。
- 使用遥控器上的箭头键 ($\wedge/\vee/|</>$) 以调整设置，并使用 **OK** 以确认或确定选项。

切换输入信号

投影机可同时连接到多个设备。但是，它一次只能显示一个全屏幕。启动时，投影机自动搜索可用信号。

选择信号源：

1. 按 。显示信号源选择菜单。
2. 按 $</>$ 直到选中所需信号，然后按 **OK**。

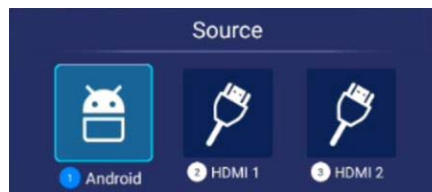

一旦检测到后，将显示所选信号源的图像。如果投影机连接了多个设备，则重复步骤 1-2 搜索其它信号。



- 在不同输入信号之间进行切换时，投影图像的亮度将相应变化。
- 要获得最佳图像显示效果，应选择并使用以投影机的自然分辨率输出的输入信号。如果使用任何其它分辨率，投影机将会根据“宽高比”设置进行比例调整，可能会导致图像失真或清晰度降低。

从 U 盘中呈现

投影机上的 USB Type-A 端口可让您浏览连接到投影机的 U 盘上存储的图像和文档文件。这样就不需要电脑了。

支持的文件格式：

视频格式	音频格式	照片格式
• MPEG1	• MPEG I/2 Layer I	• JPEG 基线
• MPEG4	• MPEG I/2 Layer2	• JPEG 渐近
• H.263	• FLAC	• PNG 非交错
• H.264	• MP3	• PNG 交错
• H.265		• BMP
• 动态 JPEG		

查看文件



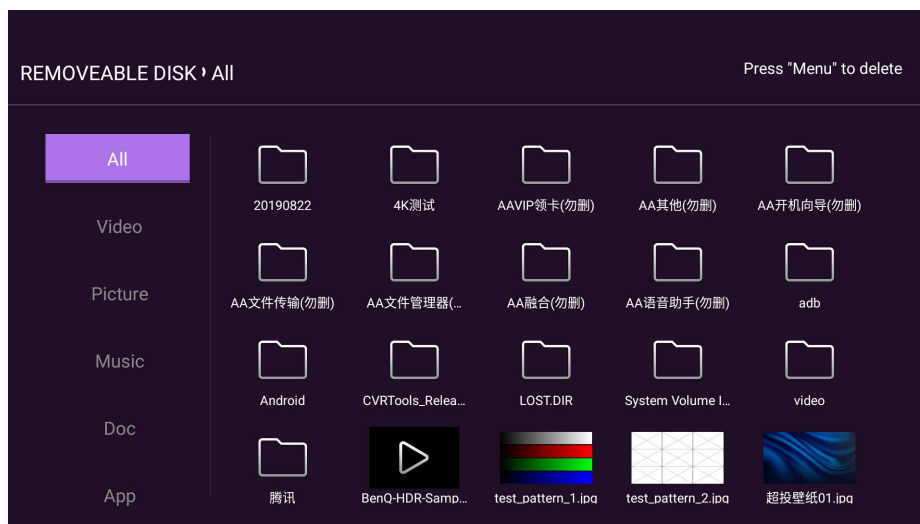











1. 将 U 盘插入投影机侧面的 **USB Type-A** 端口之一。
2. 选择**信号源**菜单中的**本地读取**。投影机将显示内置媒体阅读器主页面。
3. 按 $\wedge/V/|>$ 可选择并按 **OK** 以进入子文件夹或显示文件。
4. 显示文件后，按 **OK** 和 $\wedge/V/|>$ 可执行进一步的操作，或按 \curvearrowright 可返回上一页面。

















• 查看视频片段的按钮功能

按钮	描述
OK	播放 / 暂停视频。
^/V	循环视频片段。
</>	快退 / 快进视频。
↶	返回缩略图页面。

• 查看图像的按钮功能

按钮	描述															
OK	<p>1. 调出功能菜单。 2. 当以下项目选中时，按 OK 可启用其功能。</p> <table border="1"> <tr> <td></td> <td>幻灯片</td> <td>使用 ^/V/</> 设置显示同一文件夹中所有图像的方式。</td> </tr> <tr> <td></td> <td>旋转照片</td> <td>按顺时针方向旋转图像。</td> </tr> <tr> <td></td> <td>调整照片大小</td> <td>放大图像。要将其恢复为原始大小，按 ↶。</td> </tr> <tr> <td></td> <td>上一步</td> <td>进入上一个图像。</td> </tr> <tr> <td></td> <td>下一步</td> <td>进入下一个图像。</td> </tr> </table>		幻灯片	使用 ^/V/</> 设置显示同一文件夹中所有图像的方式。		旋转照片	按顺时针方向旋转图像。		调整照片大小	放大图像。要将其恢复为原始大小，按 ↶。		上一步	进入上一个图像。		下一步	进入下一个图像。
	幻灯片	使用 ^/V/</> 设置显示同一文件夹中所有图像的方式。														
	旋转照片	按顺时针方向旋转图像。														
	调整照片大小	放大图像。要将其恢复为原始大小，按 ↶。														
	上一步	进入上一个图像。														
	下一步	进入下一个图像。														
↶	返回缩略图页面。															



• 播放音乐的按钮功能

按钮	描述										
OK	<p>当以下项目选中时，按 OK 可启用其功能。</p> <table border="1"> <tr> <td></td> <td>显示播放列表。要从列表中选择歌曲，请使用 ^/V。按 ↶ 可退出播放列表。</td> </tr> <tr> <td></td> <td>进入上一首歌曲。</td> </tr> <tr> <td></td> <td>进入下一首歌曲。</td> </tr> <tr> <td></td> <td>播放 / 暂停音乐。</td> </tr> <tr> <td></td> <td>设置音乐播放的方式，如播放、单次播放、随机。</td> </tr> </table>		显示播放列表。要从列表中选择歌曲，请使用 ^/V。按 ↶ 可退出播放列表。		进入上一首歌曲。		进入下一首歌曲。		播放 / 暂停音乐。		设置音乐播放的方式，如播放、单次播放、随机。
	显示播放列表。要从列表中选择歌曲，请使用 ^/V。按 ↶ 可退出播放列表。										
	进入上一首歌曲。										
	进入下一首歌曲。										
	播放 / 暂停音乐。										
	设置音乐播放的方式，如播放、单次播放、随机。										
↶	返回缩略图页面。										

• 查看文档的按钮功能

按钮	描述
^/V	<p>向上或向下滚动页面。 当显示 PowerPoint 文件时，请参照 OSD 显示来设置显示页面的方式。</p>

关闭投影机

1. 按 ，屏幕上将显示确认提示信息。如果您未在数秒钟内响应，该信息会消失。
2. 再按一次 。电源指示灯闪白色，然后投影机光源熄灭。
3. 冷却过程完成后，电源指示灯将常亮蓝色灯，风扇也将停止。从电源插座上拔掉电源线。

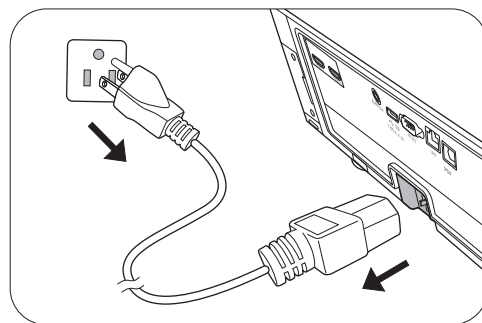

- 为保护光源，在冷却过程中，投影机不会响应任何命令。
- 应避免关机后立即开启投影机，因为过热可导致光源寿命缩短。
- 光源寿命会因环境条件和使用情况而有所不同。

菜单操作

菜单系统

请注意，屏显菜单 (OSD) 会因所选信号类型和使用的投影机型号而有所不同。

在投影机检测到至少一个有效信号时菜单项才可用。如果没有设备连接到投影机或未检测到信号，可访问的菜单项是有限的。

常规

主菜单	子菜单	选项	
网络	有线局域网	状态	
		IP 地址	
		有线 Lan MAC	
		DHCP	
		IP 地址	
		子网掩码	
		网关	
		DNS	
		打开 / 关闭	
		高级	网速检测
	高级	诊断	
	高级	添加网络	输入网络名称
	刷新		
	网络列表	无线 SSID	状态
			连接 Internet
忘记网络			
IP 地址			
信号			
无线 BSSID			
	密码	显示密码	
	保存 / 取消		
声音	声音模式	标准 / 影院 / 音乐 / 游戏 / 体育 / 用户	
	用户模式设置		
	静音	打开 / 关闭	
	音量		
	开 / 关机提示音	打开 / 关闭	
	扬声器	打开 / 关闭	
	音频回传 (HDMI-I)	打开 / 关闭	
	SPDIF	打开 / 关闭	
	音频输出	打开 / 关闭	
重置音频设置	复位 / 取消		

主菜单	子菜单	选项	
蓝牙	蓝牙	打开 / 关闭	
	刷新		
	配对设备列表		
	可用列表		
全部应用程序	应用程序图标	运行应用程序	
		更多选项	
		强制停止	
		卸载	
		存储器	
教程	无线投影教程		
	远程配对教程		
	语音控制教程		
	VIP 获取教程		
	用户菜单		
更新	本地更新	OK/ 取消	
		检查更新	OK/ 取消
		自动更新	打开 / 关闭
	恢复出厂设置		复位 / 取消
	易用性服务	设置	打开 / 关闭
		语音助手	打开 / 关闭
		启动向导	打开 / 关闭
		遥控	打开 / 关闭
	关于	系统信息	设备名称
			Android 版本
Ram			
内置存储器			
有线 LAN MAC 地址			
无线 MAC 地址			
投影机信息		信号源	
		图像模式	
		分辨率	
		色彩系统	
		色域	
		灯光使用时间	
		3D 格式	
固件版本			
服务代码			

显示

主菜单	子菜单	选项		
图片	图像模式	明亮 / 客厅 / 影院 / DCI-P3/BT2020 / 用户 / Silence/3D/HDR10/HLG		
	CinemaMaster	色彩增强器	0-18	
		肤色	-5-5	
	CinemaMaster	Pixel Enhancer 4K	0-15	
		Motion Enhancer 4K	关闭 / 低 / 中等 / 高	
	亮度	0-100		
	对比度	0-100		
	色彩	0-100		
	色调	0-100		
	锐度	0-15		
	高级	伽玛值选择	1.8/2.0/2.1/2.2/2.3/2.4/2.5/2.6/BenQ	
		色温	重置 / 红色增益 / 绿色增益 / 蓝色增益 / 红色偏移 / 绿色偏移 / 蓝色偏移	
		色彩管理	原色 / 色调 / 饱和度 / 增益	
		降噪	低 / 中等 / 高 / 关闭	
		Silence	打开 / 关闭	
		灯光	灯光模式	
			灯光使用时间	
	梯形失真校正	重置图片设置	复位 / 取消	
		自动梯形校正	打开 / 关闭	
		手动调整		
	3D	3D 模式	自动	
从上向下				
并排				
HDR	3D Sync Invert	关闭		
	HDR	打开 / 关闭		
色彩校准	HDR 亮度	打开 / 关闭		
	实时色彩校准	-2-+2		
		打开 / 关闭		

首选项

主菜单	子菜单	选项	
主屏幕	快捷方式	自动排序 快捷方式设置	
	壁纸		
	语言	简体中文 / 繁體中文 / English	
系统首选项	键盘	1. Scify Pinyin IME 2. Scify Cangjie IME 3. Scify Zhuyin IME	
	日期和时间	时区	
		格式	HH:MM/YYYY/MM/DD HH:MM
		使用 24 小时格式	打开 / 关闭
	自动关闭		无效 / 5 分钟 / 10 分钟 / 15 分钟 / 20 分钟 / 25 分钟 / 30 分钟
	HDMI 设置	信号源重命名	
		HDMI 范围	自动 / 完整 / 受限
		HDMI EDID	HDMI-1/HDMI-2
		CEC	打开 / 关闭
		开机链接	关闭 / 从设备
	关机链接	关闭 / 从投影机	
LED 指示灯		打开 / 关闭	
安装	马达对焦		
	测试画面	打开 / 关闭	
	高海拔模式	打开 / 关闭	
	投影机安装	正面 / 吊装正投	
保护眼睛		打开 / 关闭	
LumiExpert	打开 / 关闭		
	层级	-2~0~2	

常规

网络

- **有线局域网**
 - **状态**：显示连接状态。
 - **IP 地址**：显示 IP 地址。
 - **有线 Lan MAC**：显示 MAC 地址。
 - **高级**：如果您在 DHCP 环境下，请将 **DHCP** 设置为**打开**，则 **IP 地址**、**子网掩码**、**网关**和 **DNS** 设置将自动获取。如果您在非 DHCP 环境下，请将 **DHCP** 设置为**关闭**，并调整以下设置。

• DHCP	仅当 DHCP 设置为 关闭 时才可用。使用 </> 选择音量，并使用 ^/V 调整其值。
• IP 地址	
• 子网掩码	
• 网关	
• DNS	
- **无线**：打开或关闭 Wi-Fi 连接。
- **高级**
 - **网速检测**：按 **OK** 可测试您的 Internet 连接带宽。
 - **诊断**：按 **OK** 可执行 Internet 诊断。
 - **添加网络**：您可手动添加网络。
- **刷新**：按 **OK** 可扫描可用网络。
- **网络列表**：显示所有的可用网络。您可通过输入正确的密码以加入其中一个网络。

声音

- **声音模式**：有一系列声音模式供您选择。
 - **用户模式设置**：当**声音模式**设置为**用户**时，您可进一步自定义该模式。
 - **静音**：暂时关闭声音。
 - **音量**：调节音量大小。
 - **开 / 关机提示音**：当投影机处于开机或关机过程时，打开或关闭提示音。
-
- 更改**开 / 关机提示音**的唯一方式是在此处设置**打开**或**关闭**。设置**静音**或更改音量大小不会影响**开 / 关机提示音**。
- **扬声器**：打开或关闭投影机的扬声器。
 - **音频回传 (HDMI-I)**：让投影机的音频在其它设备上播放。
 - **SPDIF**：启用或禁用 SPDIF 音频输出端口。
 - **音频输出**：启用或禁用音频输出端口。
 - **重置音频设置**：对**声音**菜单中的所有调整将恢复到出厂预设值。

<p>蓝牙</p>	<ul style="list-style-type: none"> • 蓝牙：打开或关闭蓝牙功能。 • 刷新：让投影机搜索可用设备。您可使用 ^/V 选择设备并使用 OK 与投影机配对。 • 配对设备列表：显示配对的设备。 • 可用列表：显示可用的蓝牙设备。
<p>全部应用程序</p>	<ul style="list-style-type: none"> • 应用程序图标 <ul style="list-style-type: none"> • 运行应用程序：让应用程序启动。 • 更多选项：为配对应用程序提供更多选项。
<p>教程</p>	<p>提供说明和用户手册。</p>

• 更新

- **本地更新**：如果有更新版本的固件，投影机将更新。
- **检查更新**：检查是否有任何可用的更新。
- **自动更新**：允许投影机自动更新而无需手动搜索更新。

- **恢复出厂设置**：将所有设置恢复为出厂预设值。



以下设置仍将保留：**图像模式、用户模式管理、亮度、对比度、色彩、色调、锐度、高级、LAN 设置、信号源重命名和密码。**

• 易用性服务

- **设置**：打开或关闭易用性服务。
- **语音助手**：打开或关闭语音助手。
- **启动向导**：打开或关闭启动向导。
- **遥控**：打开或关闭遥控。

• 系统信息

- **设备名称**：显示投影机的设备名称。
- **Android 版本**：显示当前 Android 版本。
- **Ram**：显示投影机的 ram。
- **内置存储器**：显示投影机的内存。
- **有线 LAN MAC 地址**：显示此投影机的网联 MAC 地址。
- **无线 MAC 地址**：显示此投影机的 Wi-Fi MAC 地址。

• 投影机信息

- **信号源**：显示当前的信号源。
- **图像模式**：显示在**显示 > 图片**菜单中选择的模式。
- **分辨率**：显示输入信号的自然分辨率。
- **色彩系统**：显示输入系统格式。
- **色域**：显示输入色域。
- **灯光使用时间**：显示光源已经使用的时间。
- **3D 格式**：显示当前 3D 模式。



3D 格式仅当启用 3D 时才可用。

- **固件版本**：显示投影机的固件版本。
- **服务代码**：显示此投影机的序列号。

显示

	<p>图像模式</p> <p>投影机有多个预定义的图像模式，您可根据操作环境和输入信号图像类型进行选择。</p> <ul style="list-style-type: none">• 明亮：最大化投影图像的亮度。此模式适用于需超强亮度的环境，如在照明较强的室内使用投影机。• 客厅：此模式具有良好的饱和颜色、微调的锐度和较高的亮度，适用于在有微亮灯光的房间（如起居室）播放电影。• 影院：在较低亮度下提供 Rec.709 和最深对比度的精确色彩，此模式适用于在有点环境光的环境下（如客厅）播放 1080P SDR 电影。• DCI-P3：此模式根据 DCI-P3 色域，在亮度较低的环境下提供最深的对比度。适用于在全暗的环境播放 4K SDR 电影，如同置身在电影院。• BT2020：根据 BT2020 色域，此模式提供了最深的对比度，适用于在全暗的环境播放电影，如同在商业电影院。• 用户：恢复基于当前可用图像模式而自定义的设置。• Silence：将噪音最小化。此功能适用于需要在超静环境中观看电影，让您不会被投影机的噪音干扰。此模式仅在显示 > 图片 > 高级 > Silence 菜单设置为打开时可用。• 3D：观看 3D 内容时最佳化 3D 效果。 <p> 仅当启用 3D 功能时此模式才可用。</p> <ul style="list-style-type: none">• HDR10/HLG：以亮度和色彩的较高对比度呈现高动态范围效果。此模式最适用于观看 Rec.709 色域的 4K 蓝光 HDR10 或 HLG 串流内容。图像模式将自动切换到 HDR10/HLG，同时检测来自 4K 蓝光 HDR10 或 HLG 串流内容的元数据或 EOTF 信息。<ul style="list-style-type: none">• 仅当显示 > HDR 设置为打开，并检测到 HDR 内容时，才可适用于此模式。• 在 HDR10/HLG 模式下，色域可扩大至 DCI-P3，以获得更精确的色彩再现。打开显示 > 图片 > 高级菜单下的宽色域。
<p>图片</p>	<p>CinemaMaster</p> <ul style="list-style-type: none">• 色彩增强器：让您有更大的灵活度来微调色彩饱和度。它可调整复杂的颜色算法以提供完美的饱和色、精细的渐变、中间色和细微的颜料。• 肤色：提供智能色调调整，仅用于校准图像中人物的肤色而不调整其它颜色。它能够防止皮肤色调从投影光束中褪色，在最漂亮的阴影表现出每个皮肤色调。• Pixel Enhancer 4K：这是一项超分辨率技术，它能够在色彩、对比度和纹理方面全面增强全高清内容的效果。它也是一项细部增强技术，能够对逼真的图像表面细节进行微调，呈现栩栩如生的效果。用户可调整清晰度和细节增强水平，以获得理想的观看效果。• Motion Enhancer 4K：通过运动估值 / 运动补偿来增强图像平滑度。

图片

亮度

设置值越高，图像越亮。调节此控制按钮可使图像的黑色区域显示为黑色，从而可以看到暗区的细节。

对比度

设置值越高，对比度就越大。调整亮度设置后，根据您选择的输入信号和观看环境，使用此功能来设置峰值白色电平。

色彩

设置越低，色彩饱和度就越低。如果设置过高，图像上的色彩将太强，会使图像不真实。

色调

设置值越高，图像越趋于绿色调。设置值越低，图像越趋于红色调。

锐度

设置值越高，图像越清晰。

高级

• **伽玛值选择**

伽玛值是指输入信号源与图像亮度之间的关系。

- **1.8/2.0/2.1/BenQ**：根据需要选择这些值。
- **2.2/2.3**：增强图像的平均亮度。最适合有照明的环境、会议室或家庭活动室。
- **2.4/2.5**：最适合在较暗的环境中欣赏电影。
- **2.6**：适合观赏黑暗场景较多的电影。

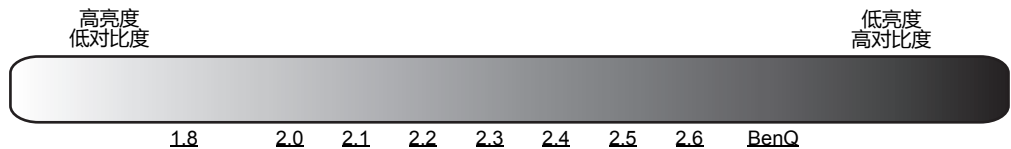

• **色温**

有多种预设色温设置可用。可用设置可能根据所选信号类型而有所不同。

- **重置**：
 - **正常**：保持正常的白色调。
 - **冷色**：让图像显示带浅蓝的白色调。
 - **本机**：让图像显示原始白色调。
 - **暖色**：让图像显示带微红的白色调。

您还可通过调整以下选项来设置首选色温。

- **红色增益 / 绿色增益 / 蓝色增益**：调节红、绿和蓝色的对比度。
- **红色偏移 / 绿色偏移 / 蓝色偏移**：调节红、绿和蓝色的亮度。

• 色彩管理

色彩管理有六种 (RGBCMY) 色彩可供调节。选择了一种色彩时，您可根据喜好对其范围和饱和度单独进行调节。

- **原色**：从红色、黄色、绿色、青色、蓝色或紫红色中选择一种颜色。
- **色调**：色度用于调整色彩平衡。如果增大值，此颜色将按逆时针顺序含有更多相近颜色的比例。下降值将按顺时针顺序实现此效果。有关色彩之间的关系，请参看图示。例如，如果选择红色并将其值设置为 0，则只会选择投影图像中的纯红。如果增大值，将包含与黄色相近的红色，降低值将包含与紫红色相近的红色。
- **饱和度**：根据喜好调整值。每次调节的效果都会立即在图像上反映出来。例如，如果选择红色并将其值设置为 0，则只会影响纯红的饱和度。

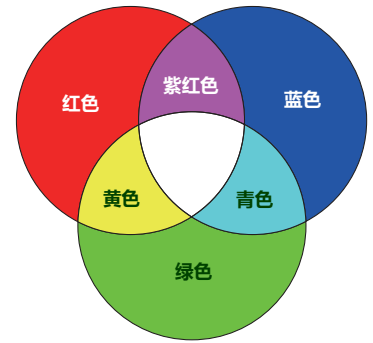

饱和度是视频图像中该种颜色的量。设置越低，色彩饱和度就越低，若设置为“0”，则将该颜色从图像中完全去除。如果饱和度过高，该色彩就会太强，显得不真实。

- **增益**：根据喜好调整值。您所选原色的对比度将会受到影响。每次调节的效果都会立即在图像上反映出来。

• 降噪

降低不同媒体播放器产生的电气设置图像噪点。设置值越高，图像噪点就越低。

• Silence

当此项功能启用时：

- 噪音将被最小化。
- 显示分辨率将设置为 1920 x 1080。

显示 > 图片 > 图像模式菜单将自动更改为 **Silence** 并变为灰色。

• 灯光

- **灯光模式**：从提供的模式中选择合适的光源功率。请参见第 36 页的“[延长光源使用寿命](#)”。
- **灯光使用时间**：显示光源已经使用的时间。

重置图片设置

对所选**图像模式**（包括预设模式、**用户**）的所有调整将恢复到出厂预设值。

1. 按 **OK**。接着显示确认信息。
2. 使用 **◀/▶** 选择**复位**，然后按 **OK**。将当前图像模式恢复到出厂预设值。

图片

梯形失真校正

请参见第 14 页的“[校正梯形失真](#)”。

<p>3D</p>	<p>此投影机支持播放通过 3D 兼容视频设备传输的三维 (3D) 内容，如 PlayStation 游戏机（带 3D 游戏光盘）、3D 蓝光播放器（带 3D 蓝光光盘）等。将 3D 视频设备连接到投影机后，请佩戴 BenQ 3D 眼镜并确认其电源开启以观看 3D 内容。</p> <p>当此项功能启用时：</p> <ul style="list-style-type: none"> • 投影图像的亮度会降低。 • 图像模式无法调节。 <p>观看 3D 内容时：</p> <ul style="list-style-type: none"> • 图像可能看上去有错位现象；但这并非产品故障。 • 观看 3D 内容时要有适当的休息。 • 如果您感觉到疲劳或不适，请停止观看 3D 内容。 • 与屏幕保持约屏幕有效高度三倍的距离。 • 对光线过分敏感、有心脏问题或其它任何身体状况的孩子或人士应避免观看 3D 内容。 • 若不带 3D 眼镜，图像可能变得微红、微绿或微蓝色。不过，您配戴 3D 眼镜观看 3D 内容时，不会察觉任何色彩偏差。 • 4K 信号源不会显示。 <p>• 3D 模式</p> <p>如果选择自动，当检测到 3D 内容后，投影机将自动选择合适的 3D 格式。如果投影机无法识别 3D 格式，请选择从上向下和并排中的 3D 模式。您可通过选择关闭来关闭 3D 功能。</p> <p>• 3D Sync Invert</p> <p>当 3D 图像变形时，可启用此功能在左右眼图像之间切换，以获得更加舒服的 3D 观看体验。</p>
<p>HDR</p>	<p>• HDR</p> <p>投影机支持 HDR 成像源。这可自动检测信号源的动态范围，并优化设置以在较宽的动态范围下再重现内容。同时，切换至打开后无法调整图像模式。</p> <p>• HDR 亮度</p> <p>投影机可根据输入源自动调整图像的亮度。您还可手动选择亮度以显示更好的图像质量。值越高，图像越亮；值越低，图像越暗。</p>
<p>色彩校准</p>	<p>• 实时色彩校准：实时保持色彩准确度性能。</p> <p></p> <p>此功能仅在投影机开机 4 分钟后才能使用。</p>

首选项

<p>主屏幕</p>	<p>快捷方式</p> <ul style="list-style-type: none"> • 自动排序：在主屏幕上自动排列图标。 • 快捷方式设置：让您在主屏幕上移动、添加或隐藏快捷方式。 • 壁纸：有一些图片可让您设置为壁纸。如果有 U 盘连接到投影机，您还可选择 U 盘中的图片。 										
<p>系统首选项</p>	<ul style="list-style-type: none"> • 语言：设置屏显 (OSD) 菜单的语言。 • 键盘：设置投影机的键盘类型。 • 日期和时间 <ul style="list-style-type: none"> • 时区：让您根据当前位置通过 Internet 同步时间。 • 格式：让您选择所需的时间格式。 • 使用 24 小时格式：选择打开可在显示日期和时间时使用 24 小时格式。 • 自动关闭：让投影机在设定时间后没有检测到任何输入信号时自动关机，避免对光源使用寿命造成不必要的浪费。 • HDMI 设置 <ul style="list-style-type: none"> • 信号源重命名：将所选输入信号源重命名至希望的名称。 • HDMI 范围：选择合适的 RGB 色彩范围以校正色彩准确度。 <table border="1" data-bbox="427 1012 1449 1160"> <tr> <td>• 自动</td> <td>自动为输入的 HDMI 信号选择合适的色彩范围。</td> </tr> <tr> <td>• 完整</td> <td>使用完整范围 RGB 0-255。</td> </tr> <tr> <td>• 受限</td> <td>使用受限范围 RGB 16-235。</td> </tr> </table> • HDMI EDID：让您为每个 HDMI 输入调整 EDID 设置。 • CEC：当您用 HDMI 线缆将 HDMI CEC 兼容设备连接到投影机后，开启 HDMI CEC 兼容设备将自动开启投影机，而关闭投影机将自动关闭 HDMI CEC 兼容设备。 • 开机链接 / 关机链接：当您用 HDMI 线将 HDMI CEC 兼容设备连接到投影机时，可设置设备和投影机之间的开机 / 关机操作。 <table border="1" data-bbox="376 1491 1452 1585"> <tr> <td>开机链接 > 从设备</td> <td>当连接的设备开启后，投影机也将被激活。</td> </tr> <tr> <td>关机链接 > 从投影机</td> <td>当投影机关闭后，连接的设备也将被关机。</td> </tr> </table> • LED 指示灯：您可关闭 LED 警告灯。此功能可在较暗的室内观看图像时避免光线干扰。 	• 自动	自动为输入的 HDMI 信号选择合适的色彩范围。	• 完整	使用完整范围 RGB 0-255。	• 受限	使用受限范围 RGB 16-235。	开机链接 > 从设备	当连接的设备开启后，投影机也将被激活。	关机链接 > 从投影机	当投影机关闭后，连接的设备也将被关机。
• 自动	自动为输入的 HDMI 信号选择合适的色彩范围。										
• 完整	使用完整范围 RGB 0-255。										
• 受限	使用受限范围 RGB 16-235。										
开机链接 > 从设备	当连接的设备开启后，投影机也将被激活。										
关机链接 > 从投影机	当投影机关闭后，连接的设备也将被关机。										

<p>安装</p>	<p>马达对焦 显示对焦屏幕。使用 </> 可调整焦距。</p>
	<p>测试画面 显示测试图案，让您调节图像尺寸和焦距，确保投影图像不会变形失真。</p> <p>高海拔模式 当环境位于海拔 1500 米 ~ 2000 米时，环境温度在 0°C ~ 30°C 之间时，我们建议您使用高海拔模式。</p> <p>在“高海拔模式”下操作可能会产生较高分贝的工作噪音，这是因为需要提高风扇速度来改善整个系统的冷却和性能。</p> <p>如果您在超出上述范围的极端环境下使用本投影机，投影机可能会出现自动关闭现象，这是为防止投影机过热而设计的。在这种情况下，您应切换到高海拔模式来解决这些问题。但是，这并不表明本投影机可在任何所有的恶劣或极端环境下工作。</p> <p> 如果您所处环境的海拔位于 0 米到 1500 米之间，温度在 0°C 到 35°C 之间，则请勿使用高海拔模式。如果在上述环境中打开该模式，投影机可能会过度冷却。</p>
<p>保护眼睛</p>	<p>当对象在离投影机镜头前方 30 厘米以内时屏幕自动空白。</p>
<p>LumiExpert</p>	<p>此功能可根据 ALS 检测到的环境光自动调整伽玛值。您还可将其值按偏好手动调整。</p> <ul style="list-style-type: none"> • 打开 / 关闭：选择可打开或关闭此功能。 • 层级：通过打开 LumiExpert，可将该值从 -2（暗）调整为 2（亮）。

投影机安装

- **正面**
选择此位置时，投影机置于屏幕前面的桌上。这是放置投影机最常用的方式，安装快速并具移动性。
- **吊装正投**
选择此位置时，投影机倒挂于屏幕正前方的天花板上。请向经销商购买 BenQ 投影机吊装套件，用以将投影机安装在天花板上。

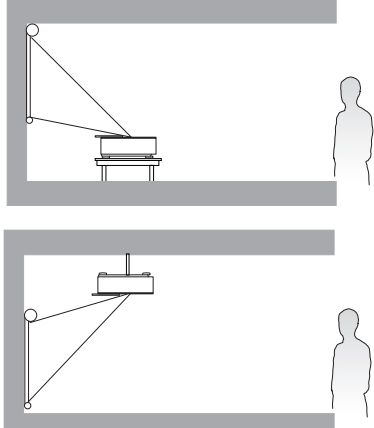

维护

维护投影机

清洁镜头和护眼传感器

镜头表面有污点或灰尘时应清洁镜头和护眼传感器。请在清洁镜头前确认投影机关闭并完全冷却。

- 使用压缩空气罐来清除灰尘。
- 如果有灰尘或污点，用拭镜纸或湿软布沾些清洁剂轻轻擦拭镜头表面。
- 请勿使用任何类型的磨砂百洁布、碱性 / 酸性清洁剂、去污粉或挥发性溶剂，例如酒精、苯、稀释剂或杀虫剂。使用这类物质或长时间接触橡胶或乙烯物质会对投影机表面和箱体材料造成损坏。

清洁投影机外壳

清洁外壳之前，请依照第 21 页的“关闭投影机”所述的正确关机程序关闭投影机并拔掉电源线。

- 要除去污垢或灰尘，请使用柔软、不起毛的布料擦拭外壳。
- 要去除牢固的污垢或斑点，可用水和中性 PH 值的清洁剂沾湿软布。然后擦拭外壳。



请勿使用蜡、酒精、苯、稀释剂或其它化学清洁剂。这些物质会损坏外壳。

存放投影机

如果您需要长期贮藏投影机，请按以下说明操作：

- 确保存放区域的温度和湿度在适合投影机的建议范围内。请参见第 39 页的“规格”或咨询经销商有关范围的内容。
- 收回调节支脚。
- 取出遥控器中的电池。
- 请使用投影机原有的包装或同等物质包装投影机。

运输投影机

建议您使用投影机的原有包装或同等物质装运投影机。

光源信息

计算光源使用时间

当投影机在工作时，内置计时器会自动计算光源的使用时间（以小时为单位）。等效光源使用时间的计算方法如下：

光源使用时间 = （在**正常**模式下使用的小时数）+ （在**省电**模式下使用的小时数）+ （在**SmartEco**模式下使用的小时数）

总计（等效）光源小时数 = 1.0 × （在**正常**模式下使用的小时数）+ 1.0 × （在**省电**模式下使用的小时数）+ 1.0 × （在**SmartEco**模式下使用的小时数）



对于 OSD 菜单显示的每个光源模式中使用的的时间：

- 使用时间累计，并四舍五入为以**小时**为单位的整数。
- 当使用时间小于 1 小时时，则显示为 0 小时。



当您手动计算等效灯光源使用时间，该数值可能与 OSD 菜单中显示的数值有差异，原因是投影机系统的每个光源模式是以“分钟”计算使用的时间，并四舍五入为 OSD 中以小时为单位的整数。

若要获取光源使用时间信息：

进入**显示 > 图片 > 高级 > 灯光 > 灯光使用时间**，然后按 **OK**。将显示信息。

您也可从**常规 > 关于 > 投影机信息**菜单中查看光源使用时间的信息。

延长光源使用寿命

• 设置灯光模式

进入**显示 > 图片 > 高级 > 灯光模式**并按遥控器上的 **</>** 可从提供的模式中选择合适的光源功率。

将投影机设置为**省电**或 **SmartEco** 模式可延长光源使用寿命。

光源模式	描述
正常	提供全光源亮度。
省电	降低亮度，延长光源使用寿命并减少风扇噪音。
SmartEco	根据内容的亮度水平，自动调整光源功率。

• 设置自动关闭

此功能让投影机在设定时间后没有检测到任何输入信号时自动关机，避免对光源使用寿命造成不必要的浪费。

要设置**自动关闭**，进入**首选项 > 系统首选项 > 自动关闭**，并按 **</>**。

指示灯

灯光	状态和说明
 电源指示灯（不断亮起或重复闪烁）	
电源事件	
	待机模式
 0.5s >  0.5s >  0.5s >  0.5s <	打开电源
	正常工作
 0.5s >  0.5s >  0.5s >  0.5s <	正常关机冷却
	镜头盖故障
 0.5s >  0.5s >  0.5s >  0.5s <	下载 TI
	刻录打开
 0.5s >  0.5s >  0.5s >  0.5s <	刻录关闭
 0.5s >  0.5s >  1s <	CW 故障
 0.5s >  0.5s >  1s <	PW 故障
光源事件	
 0.5s >  0.5s >  1s <	正常操作中光源错误
 0.5s >  0.5s >  1s <	光源未点亮
热事件	
 0.5s >  0.5s >  1s <	温度 1 错误（超出温度上限）
 0.5s >  0.5s >  1s <	风扇 1~6 错误（实际风扇速度超出所需速度）

	 : 关闭	 : 蓝色	 : 白色	 : 红色	 : 绿色
---	--	--	--	---	--

故障排除

? 投影机打不开。

原因	解决办法
电源线未通电。	将电源线插入投影机上的交流电插口，另一端插入电源插座。如果电源插座有开关，确保开关已开启。
试图在冷却过程中再次打开投影机。	请等待，直至冷却过程结束。

? 无图像。

原因	解决办法
视频信号源未打开或连接错误。	打开视频信号源并检查信号线是否连接正确。
投影机未与输入信号设备正确连接。	检查连接。
未正确选择输入信号。	用 信号源 键选择正确的输入信号。
镜头盖仍关闭。	打开镜头盖。

? 图像模糊。

原因	解决办法
投影镜头未准确聚焦。	使用调焦圈调节镜头的焦距。
投影机未准确对准屏幕。	调节投影角度和方向，必要时调节投影机高度。
镜头盖仍关闭。	打开镜头盖。

? 遥控器失效。

原因	解决办法
电池电量不足。	请立即更换成新的电池。
遥控器和投影机之间有障碍物。	移开障碍物。
您离投影机太远。	距离投影机不超过 8 米（26 英尺）。

规格

投影机规格



所有规格如有更改，恕不另行通知。

光学

分辨率
4K UHD 3840 x 2160

显示系统
1-CHIP DMD

镜头
F = 2.0 毫米

清晰焦距范围
70"-120"

光源
RGB 激光

电气

电源
AC 100-240 V、5.1 A、50-60 Hz (自动)

功耗
500 W (最大) ; < 0.5 W (待机)

机械

重量
11.7 公斤 ± 200 克 (25.79 ± 0.44 磅)

输出端子

扬声器
5 瓦 x 4

音频信号输出
S/PDIF x 1
音频输出 x 1

控制

LAN 控制
RJ45 x 1

USB
Type-A x 1 (1.5 A 电源)

RS-232 串口控制
9 针 x 1

红外线接收器 x 1

输入端子

视频信号输入
数字
HDMI (2.0、HDCP 2.2) x 2

USB
3.0 Type-A x 1 (U 盘 2.5A)
2.0 Type-A x 1 (U 盘 1A)

环境要求

工作温度
海平面时 0°C - 40 °C

贮藏温度
海平面时 -20°C - 60 °C

工作 / 贮藏相对湿度
10% - 90% (无冷凝)

工作高度
0°C - 35°C 时 0 - 1499 米
0°C - 30°C 时 1500 - 2000 米 (高海拔模式开启)

贮藏高度
30°C 时海拔 0-12,200 米

修复

请访问以下网站并选择所在国家以找到服务联系窗口：
<http://www.benq.com/welcome>

运输

建议使用原始包装或同等材料包装。

外形尺寸

500 (宽) × 403 (厚) × 157 (高) (包括支脚和滑门)

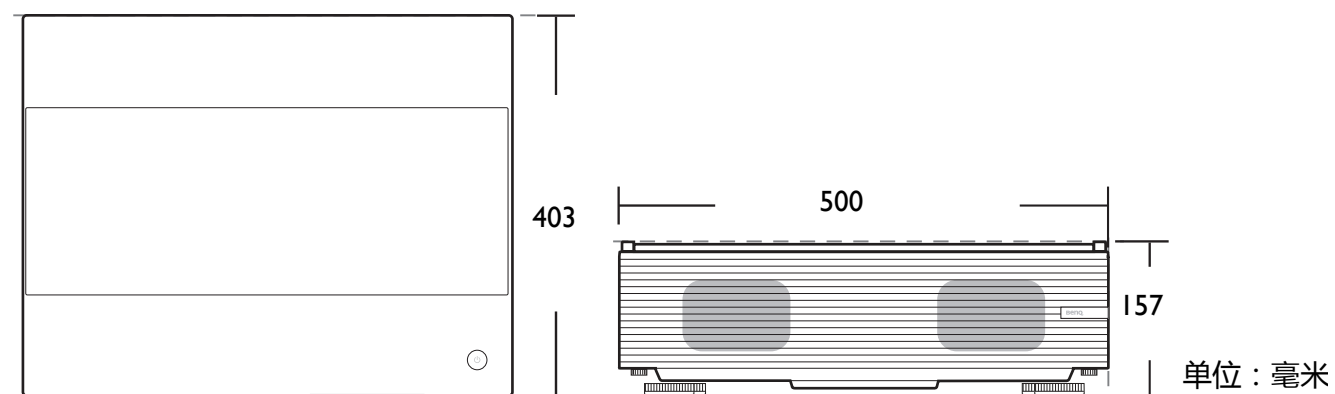

时序表

支持的 HDMI (HDCP) 输入时序

• PC 时序

分辨率	模式	刷新率 (Hz)	水平频率 (kHz)	时钟 (MHz)	3D 场序	3D 上下并列	3D 左右并列
640 x 480	VGA_60	59.940	31.469	25.175		支持	支持
	VGA_72	72.809	37.861	31.500			
	VGA_75	75.000	37.500	31.500			
	VGA_85	85.008	43.269	36.000			
720 x 400	720 x 400_70	70.087	31.469	28.3221			
800 x 600	SVGA_60	60.317	37.879	40.000		支持	支持
	SVGA_72	72.188	48.077	50.000			
	SVGA_75	75.000	46.875	49.500			
	SVGA_85	85.061	53.674	56.250			
	SVGA_120 (Reduce Blanking)	119.854	77.425	83.000			
1024 x 768	XGA_60	60.004	48.363	65.000		支持	支持
	XGA_70	70.069	56.476	75.000			
	XGA_75	75.029	60.023	78.750			
	XGA_85	84.997	68.667	94.500			
	XGA_120 (Reduce Blanking)	119.989	97.551	115.500			
1152 x 864	1152 x 864_75	75.00	67.500	108.000			
1024 x 576	BenQ Notebook Timing	60.00	35.820	46.996			
1024 x 600	BenQ Notebook Timing	64.995	41.467	51.419			
1280 x 720	1280 x 720_60	60	45.000	74.250		支持	支持
1280 x 768	1280 x 768_60	59.870	47.776	79.5		支持	支持
1280 x 800	WXGA_60	59.810	49.702	83.500		支持	支持
	WXGA_75	74.934	62.795	106.500			
	WXGA_85	84.880	71.554	122.500			
	WXGA_120 (Reduce Blanking)	119.909	101.563	146.25			
1280 x 1024	SXGA_60	60.020	63.981	108.000		支持	支持
	SXGA_75	75.025	79.976	135.000			
1280 x 960	1280 x 960_60	60.000	60.000	108		支持	支持
	1280 x 960_85	85.002	85.938	148.500			
1360 x 768	1360 x 768_60	60.015	47.712	85.500		支持	支持
1440 x 900	WXGA+_60	59.887	55.935	106.500		支持	支持
1400 x 1050	SXGA+_60	59.978	65.317	121.750		支持	支持
1680 x 1050	1680 x 1050_60	59.954	65.290	146.250		支持	支持
640 x 480@67 Hz	MAC13	66.667	35.000	30.240			
832 x 624@75 Hz	MAC16	74.546	49.722	57.280			
1024 x 768@75 Hz	MAC19	75.020	60.241	80.000			
1152 x 870@75 Hz	MAC21	75.06	68.68	100.00			
1920 x 1080@60 Hz	1920 x 1080_60	60	67.5	148.5		支持	支持
1920 x 1200@60 Hz	1920 x 1200_60 (Reduce Blanking)	59.95	74.038	154		支持	支持
1920 x 1080 (VESA)	1920 x 1080_60 (仅适用于视听中心 型号)	59.963	67.158	173			
1920 x 1080@120 Hz	1920 x 1080_120 (仅 HDMI 2.0 支持)	120.000	135.000	297			

3840 x 2160	3840 x 2160_30 适用于 4K2K 型号	30	67.5	297			
3840 x 2160	3840 x 2160_60 适用于 4K2K 型号 (仅 HDMI 2.0 支持)	60	135	594			



由于 EDID 文件和 VGA 显卡的限制，可能不支持上面显示的分辨率。可能无法选择部分时序。

• 视频时序

时序	分辨率	水平频率 (KHz)	垂直频率 (Hz)	点时钟频率 (MHz)	3D 帧封装	3D 上下并列	3D 左右并列
480i	720 (1440) x 480	15.73	59.94	27			
480p	720 x 480	31.47	59.94	27			
576i	720 (1440) x 576	15.63	50	27			
576p	720 x 576	31.25	50	27			
720/50p	1280 x 720	37.5	50	74.25	支持	支持	支持
720/60p	1280 x 720	45.00	60	74.25	支持	支持	支持
1080/24P	1920 x 1080	27	24	74.25	支持	支持	支持
1080/25P	1920 x 1080	28.13	25	74.25			
1080/30P	1920 x 1080	33.75	30	74.25			
1080/50i	1920 x 1080	28.13	50	74.25			支持
1080/60i	1920 x 1080	33.75	60	74.25			支持
1080/50P	1920 x 1080	56.25	50	148.5		支持	支持
1080/60P	1920 x 1080	67.5	60	148.5		支持	支持
2160/24P	3840 x 2160 (仅 HDMI 2.0 支持)	54	24	297			
2160/25P	3840 x 2160 (仅 HDMI 2.0 支持)	56.25	25	297			
2160/30P	3840 x 2160 (仅 HDMI 2.0 支持)	67.5	30	297			
2160/50P	3840 x 2160 (仅 HDMI 2.0 支持)	112.5	50	594			
2160/60P	3840 x 2160 (仅 HDMI 2.0 支持)	135	60	594			